

// Nou: Finisaje din lemn Stejar închis



Uși interioare

Soluții pentru toate domeniile de construcție



**Cu ușile interioare Hörmann puteți
planifica în siguranță domeniul
construcțiilor**





Hörmann vă oferă la un loc uși pentru toate destinațiile din oțel, oțel/lemn și aluminiu în vederea construcțiilor noi sau a lucrărilor de modernizare. Acest program convinge pe oricine prin înalta calitate, coloristică și variante multiple de dotări.

Domeniu de utilizare	4
Uși tip ZK, caracteristici calitative	6
Uși tip OIT, caracteristici calitative	8
Uși tip AZ-40, caracteristici calitative	10
Gamă largă de culori	12
Goluri pentru lumină, vitrare, mânere	14
Dimensiuni, instrucțiuni de montaj	16
Privire de ansamblu asupra tocurilor	18

Texte cu specificații și informații suplimentare cu privire la produsele Hörmann se găsesc pe internet la:
www.hoermann.com

Din motive tehnice, culorile și suprafețele tipărite nu sunt întotdeauna ca în realitate.

Toate drepturile de autor sunt rezervate reproducerea, chiar și parțială, este permisă numai cu aprobarea noastră.
Ne rezervăm dreptul la modificări.

Diversitatea este punctul nostru forte Noi ținem cont de dorințele dumneavoastră

Ușile interioare Hörmann îndeplinesc toate cerințele existente în domeniul construcțiilor: design excelent, stabilitate sporită, izolare termică, izolare fonică, etanșeitate la fum, sistem anti-efracție deoarece firma Hörmann are un program variat cu un raport atractiv performanță/preț.

Ușile de oțel cu multiple utilizări

Ușile interioare Hörmann tip ZK și OIT sunt uși solide din oțel cu multiple variante de dotare pentru diferite cerințe de construcție.



Ușa semi-transparentă din aluminiu

Puteți vedea de afară, dacă în încăpere se află un partener de discuție. Un avantaj al ușii din aluminiu tip AZ-40 cu geam de dimensiuni mari și cu profil subțire.



Ușa interioară din oțel tip ZK S-a dovedit a fi soluția convenabilă pentru uși într-un canat sau în două canate

Datorită multiplelor avantaje pe care le prezintă, aceste uși se utilizează de decenii în birouri, spații administrative dar și în pivnițe și mansarde. Acestea sunt solide, nedeformabile sunt rezistente la uzură. Suprafața este rezistentă la lumină și căldură, nu se pătează și se poate curăța prin spălare simplă. Ușile Hörmann tip ZK sunt fabricate în serie mare. Deși calitatea este întotdeauna ridicată, prețurile sunt scăzute.

Blat pentru ușă rezistent la uzură

Dublu-stratificat, grosime 40 mm, fălțuit trilateral (falț gros).
Tablă de oțel galvanizată, 0,6 mm grosime. Pentru o mai bună stabilitate, inserția densă sub formă de fagure este lipită pe întreaga suprafață a celor două fețe de tablă ale ușii.

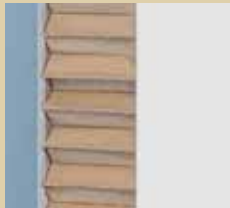

Inserție sub formă de fagure

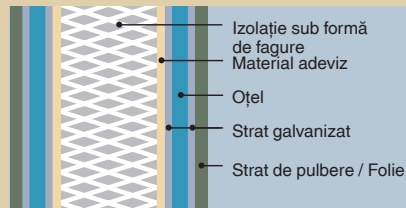

Izolație sub formă de fagure
Material adeziv
Oțel
Strat galvanizat
Strat de pulbere / Folie

Posibilitate de ajustare până la 20 mm

În partea inferioară, blatul de ușă poate fi scurtat cu ajutorul unui fierăstrău corespunzător. Acesta este un avantaj major în caz de renovare.

Ca blat sau ușă completă

Ușile tip ZK sunt disponibile ca blat de ușă pentru simpla montare sau ca ușă completă pregătită pentru instalare.

Blatul de ușă

Cu broască inclusă și partea superioară a balamalei galvanizate, lucioasă, tip V 0020, fixată strâns în secțiunile întărite, dar fără mâner.

Ușă completă

Blatul de ușă complet cu mâner și toc de colț special fabricată în serie din tablă de oțel galvanizat cu grosimea de 1,5 mm, grunduită prin pulverizare, alb simplu (conform RAL 9016).

Tocul

Profil de izolare trilateral din PVC, elementele inferioare ale balamalei și ancoră tip diblu sudate.

Ușile tip ZK pot fi utilizate și cu tocuri standard existente și desigur cu orice toc de oțel Hörmann (pregătită pentru balamale seria V 8000).

Nedeformabile și fără deviație

Ușile tip ZK corespund cerințelor severe a categoriei III de temperatură și a grupei S de solicitare.

Închidere ușoară și silențioasă

Broască/mâner conform DIN 18251, clasa 3, pregătită pentru profil cilindric (dimensiunea dornului 55 mm).
Cu mâner din plastic și miez din oțel, încuietore pentru cheie tip broască și cheie. La cerere și cu butuc cilindric.



În livrarea standard:

- **Clasa III de temperatură**
- **Grupa S de solicitare**
- **Izolare termică**
- **Izolare fonică**



Părțile superioare ale balamalei sunt bine fixate în secțiunile de întărire ale blatului de ușă.



Datorită structurii blatului de ușă și a izolației tocului, ușile Hörmann ZK protejează împotriva zgomotului și frigului.

Termoizolante
EN ISO 12567-1

Ușile tip ZK prezintă un indice de izolare termică de:
 $U = 2,1 \text{ W} / \text{m}^2 \text{ K}$

Izolare fonică
DIN 52210

Blat de ușă formă de fagure
Indicele de izolare fonică:
Rw. cca. 25 dB (valoare experimentală).
Valoarea de calcul pentru indicele de izolare atins la montare:
Valoare experimentală - 5 dB.



Se poate manevra întotdeauna ușor

Mâner rotund în livrarea standard - cu garnitură din material plastic negru pentru butuc cu butuc, cilindric și chei dințate.

Elemente decorative suplimentare: material plastic multicolor, aluminiu sau oțel inox (vezi de asemenea pagina 15).

Foto:
Ușă tip ZK de culoare gri cu garnitură cu rozete albe ca dotare suplimentară.

**Pentru solicitări
deosebite**
în industrie sau comerț,
pentru instituții sau școli

Uși interioare tip OIT din oțel/lemn

Ușa robustă tip obiect într-un canat sau două

Ușile tip OIT sunt fabricate pentru utilizarea zilnică în condiții grele în domeniul industrial, comercial și meșteșugăresc, pentru clădiri administrative, școli și cazărmi. În aceste domenii de activitate ușile trebuie să fie foarte rezistente. De aceea, noua construcție a ușilor este foarte potrivită. Aceasta le conferă robustețe, stabilitate și o rezistență sporită la uzură. În funcție de domeniul de aplicabilitate și cerințe, vă putem oferi ușile OIT cu diferite variante de umplutură.

Combi-nația superioară din oțel și lemn

Blaturi de ușă extrem de solide cu trei variante de materiale de umplere

Dublu-stratificate, 40 mm grosime, fălțuire trilaterală (falț gros). Umplutura de lemn este acoperită complet cu tablă de oțel galvanizat cu grosimea de 0,8 mm și lipită de jur împrejur pe întreaga suprafață. Prin această îmbinare se obține o mare stabilitate a formei necesară pentru utilizarea de zi cu zi a acestor uși.



Inserție tubulară în livrarea standard

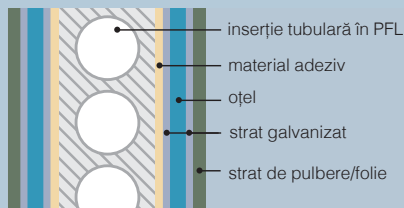

La cerere pentru o izolație fonică mai bună cu inserție plină de PFL, iar pentru o izolație termică mai mare cu inserție cu vată minerală.



Inserție plină de PFL la cerere

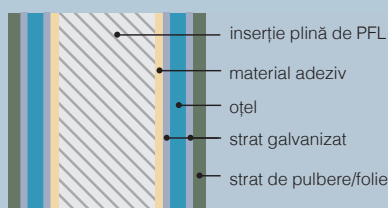

Posibilitate de ajustare până la 20 mm

Pentru eventualele ajustări ale lungimii, blatul de ușă poate fi scurtat la nivelul profilului de oțel (inserție din lemn la cerere) cu ajutorul unui fierăstrău corespunzător.



Inserție vată minerală la cerere

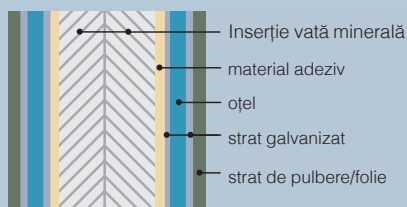

Ca blat de ușă sau element al ușii

Ușile tip OIT sunt disponibile ca blat de ușă pregătit pentru montare sau ca ușă completă pregătită pentru instalare.

Blatul de ușă

Cu broască inclusă și partea superioară a balamalei galvanizată, cu luciu V 0026, fixată bine în secțiunile întărite, dar fără mâner.

Elementul ușii

Blatul de ușă completă cu garnitură pentru broască și toc de colț special în serie din tablă de oțel galvanizat cu grosime de 1,5 mm, acoperită cu un strat de pulbere, alb simplu (conform RAL 9016).

Dotare cu toc

Profil EPDM trilateral de izolare fonică, partea inferioară a balamalei sudată și ancoră tip diblu.

Ușile tip OIT pot fi utilizate și cu tocurile standard existente și desigur cu orice toc de oțel Hörmann (pregătit pentru balamale seria V 8000).

Formă stabilă nedeformabilă

Ușile tip OIT corespund celor mai înalte cerințe ale clasei III de temperatură și grupei S de solicitare și nu se deformează.

Închidere ușoară și silențioasă

Broască/mâner conform DIN 18251, clasa 3, pregătită pentru profil cilindric (dimensiunea dornului 55 mm). Cu mâner din material plastic și miez din oțel, încuietore pentru cheie tip broască și cheie. La cerere și cu butuc cilindric.





Termoizolație DIN 52619

Ușile OIT au în toate variantele de inserție o termoizolație bună:

Inserție tubulară

$U = 2,5 \text{ W / m}^2 \text{ K}$

Inserție cu vată minerală

$U = 1,7 \text{ W / m}^2 \text{ K}$

Foto:
Ușă tip OIT de culoare albă cu mâner din aluminiu

În livrarea standard

- **Clasa III de temperatură**
- **Grupa S de solicitare**
- **Izolare termică**
În funcție de dotare
- **Izolare fonică**
- **Sistem anti-efracție**



Balamale compuse
3 elemente zincate, fără întreținere în exploatare (în livrarea standard).



Balamale interschimbabile
tridimensionale-suprafață cromată F1 (la cerere).

Izolare fonică DIN EN 20 140

Placă de ușă cu inserție tubulară sau cu inserție cu vată minerală.

Valoarea izolării fonice:

Rw ca. 32dB (valoare experimentală) SK I cu garnitură de etanșare retractabilă la pardoseală.

Dotare specială

Pentru uși complete cu dimensiuni până la 1125 x 2125 mm fără geam, cu garnitură de etanșare retractabilă la pardoseală

Valoarea izolării fonice:

RwPca.38 dB (valoare experimentală) SK II cu garnitură de etanșare retractabilă la pardoseală.

Valoare de calcul pentru indicele izolării fonice atins la montare:

Valoare experimentală - 5 dB.

Sistem anti-efracție DIN EN V 1627 (WK2)

Echipează cu sistem anti-efracție pentru toate variantele de umplutură.

Dotare specială

Pentru uși complete cu dimensiuni până la 1250 x 2250 mm, fără geam, cu următoarea dotare suplimentară:

- Broască cu rotire multiplă cu două încuietore din oțel suplimentare
- Profil cilindric cu rezistență la perforare DIN 18254, PZ-3-BS cu trei chei și certificat de siguranță pentru cheile de rezervă.
- Broască/mâner din aluminiu DIN 18257 cu plăcuță îngustă (clasa ES 1) rezistență la tragere
- 1 șurub de siguranță din oțel

Execuții speciale

- **Ușile OIT destinate spațiilor cu umiditate** din OL inox
- **Ușile OIT destinate antiefracției** antiefracție WK 2
- **OIT și cu toc bloc**

Uși interioare tip AZ-40 din aluminiu

Multă lumină pentru arhitectură modernă

Aceste uși din aluminiu elegante, aparent ușoare, dar stabile se recomandă pentru amenajările interioare, de exemplu în birouri și spații administrative. Datorită multiplelor variante care vă stau la dispoziție, puteți alege singuri modelul dorit. Culoarele ușii se pot asorta cu mobilierul interior. Vitrea de dimensiuni mari asigură o bună luminositate și o atmosferă plăcută. Ușile tip AZ din aluminiu îndeplinesc cerințe ridicate de dotare și calitate.



Blat de ușă elegant și stabil

Construcție suplă a cadrului tubular din profil de aluminiu presat prin extrudare. Grosime profil 40/35 mm, falțuire trilaterală, grosimea peretelui de 2 mm, lărgimea marginii la partea opusă balamalei 105 mm (130 mm pe partea pe care se află balamaua). Înălțimea soclului 150 mm. La cerere cu bară orizontală (secțiune 130 mm) și garnitura anti-curent retractabilă.

Îmbinările solide la colțurile ramei conferă ușilor de tip AZ o mare stabilitate. Tăierea exactă a îmbinărilor la colțuri și striațiile geamului le oferă un aspect îmbunătățit.

Ca blat de ușă sau element al ușii

Ușile tip AZ-40 sunt disponibile ca blat de ușă pregătit pentru simpla montare sau ca ușă completă pregătit pentru instalare.

Blatul de ușă

Este ideal pentru renovare în cazul în care este disponibil tocul fălțuit. Se livrează cu broască încorporată și elemente de balamale galvanizate.

Ușă completă

Pentru construcție recomandăm blatul de ușă complet cu toc pe care îl puteți alege din sortimentul bogat Hörmann conform DIN 18111.

Tocurile

Din tablă fină cu grosime de 1,5 mm, galvanizată și vopsită cu vopsea de grund de culoare gri deschis (conform RAL 7035) cu profil de izolare trilateral și material de întărire.

ramă unghiulară pentru zidărie, beton și BCA sau toc de contur pentru zidărie, beton, BCA, placă de ipsos și pereți despărțitori.



Broască de calitate

Broasca/mâner conform DIN 18251, clasa 3, pregătită pentru profil cilindric (dimensiunea dornului 55 mm). Cu mâner din material plastic, miez din oțel, garnitură vopsită în culoarea alamei, încuietoare pentru cheie tip broască și cheie. La cerere și cu butuc cilindric.

Foto: garnitură din oțel inox.



Garnituri superioare

Umpluturile canatelor cu garnituri circulare EPDM - falț de sticlă cu striații fine. Ușă completă cu garnituri de ramă EPDM trilaterale, la cerere și cu închidere ermetică la sol.



Dvs. alegeți mânerul

La aceste uși sofisticate, culoarea mânerului ar trebui să se asorteze cu culoarea geamului și a blatului de ușă, dar și cu mobilierul din cameră. La pagina 15 vă prezentăm diferite variante.



Foto:
Blat de ușă vopsit prin pulverizare într-o culoare strălucitoare, cu toc lăcuit în aceeași nuanță.

În livrarea standard:

- **Clasa III de temperatură**
- **Grupa S de solicitare**
- **Izolare termică**

În funcție de dotare:

- **Izolare fonică**
- **Izolare la fum**

Sisteme de balamale la alegere

Blatul de ușă în livrarea standard este prevăzut cu balamale galvanizate bine înșurubate tip V0026 WF. Pentru sistemele de balamale tip V8000 WF / V9000 WF blatul de ușă și tocul sunt pregătite în prealabil. Puteți obține la cerere alte sisteme de balamale.



oțel zincat

oțel inox tip V2A

Aspect avantajos

Ușile tip AZ cu toc și balamale "Globus" au un aspect deosebit.



Izolare fonică

DIN 52210

Dotare specială

Pentru blaturile de ușă cu dimensiuni până la 1125 x 2125 mm este prevăzută următoarea dotare specială:

- Garnitura anti-curent retractabilă
- Piese fasonate pentru garnitură
- Garnitura tocului din material EPDM
- Sticlă securizată 8 mm sau
- Panouri antifonice din aluminiu cu grosime de 18 mm
- Broască prevăzută cu butuc cilindric.

Valoarea izolării fonice: Rw. ca. 32 dB (valoarea experimentală). Valoare de calcul pentru indicele izolării fonice atins la montare: Valoare experimentală - 5 dB.

Protecție împotriva fumului

DIN 18095

Dotare specială

Pentru uși complete cu dimensiuni până la 1125 x 2250 mm, cu următoarea dotare specială:

- Garnitură anti-curent retractabilă
- Piese fasonate pentru garnitura
- Garnitura tocului din material EPDM
- Geam armat cu plasă de sârmă
- Broască /mâner cu mâner metalică și manșetă galvanizată
- Butuc cilindric
- Amortizor cu braț cu opritor

Și pentru încăperi umede

Sistem verificat conf. RAL-RG 426. Clasa III de temperatură și grupa S de solicitare.



Ușile reprezintă elemente de structură Culorile sunt plăcute

Uși interioare din oțel tip ZK și OIT

Culorile ușilor interioare ZK și OIT din oțel Hörmann sunt puse în evidență de stratul de pulbere neted și lucios. Folie furnir ca element decorativ de cea mai bună calitate, ce conferă un aspect natural. Ambele suprafețe sunt rezistente la uzură și sunt ușor de întreținut.



Galvanizat

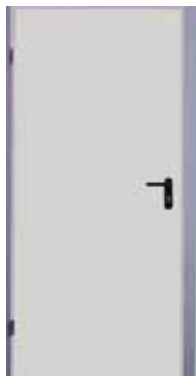

Alb intens
(conf. RAL 9016)



Gri deschis
(conf. RAL 7035)



Albastru porumbel
(conf. RAL 5014)



Sepia

La cerere ușile interioare tip ZK și OIT din oțel sunt disponibile în culorile din gama RAL și cu alte elemente decorative. Ușile tip OIT se pot fabrica și din oțel inox.

Modele pentru mânerele prezentate reprezintă în principal dotări speciale.

Din motive tehnice, culorile și suprafețele din imagini nu sunt exact ca în realitate



Alb ivoriu



Gri
(conf. RAL 7040)



Alb frasin



Cireș



Stejar natural



Stejar - nuanță deschisă



Fag



Stejar închis // **NOU**



Golden Oak
(stejar auriu)



Rosewood
(lemn de trandafir)

Ușă interioară tip AZ-40 din aluminiu

Varietatea suprafețelor reprezintă caracteristica ușilor interioare tip AZ-40 din aluminiu. Disponibile eloxate sau vopsite prin pulverizare în culorile RAL, dar și cromate pentru vopsire proprie.



Gri
(conf. RAL 7040)



Verde pal
(conf. RAL 6021)



Vitrări pentru luminozitate sporită



Geam rotund pentru uși tip ZK/OIT Ø 300 mm
Cadru pentru geam din aluminiu eloxat, nuanță naturală (E6/EV1), la cerere din oțel inox. (Foto)



Gol pentru lumină pentru uși tip ZK/OIT - foto 5
Cadru pentru geam în cazul blatului de ușă galvanizat: aluminiu care poate fi vopsit.



Gol pentru lumină pentru uși tip ZK/OIT foto 6
Cadru pentru geam în cazul blatului de ușă acoperit cu strat de pulbere: aluminiu eloxat nuanță naturală (E6/EV1)



Gol pentru lumină pentru uși tip ZK/OIT foto 7
Cadru pentru geam în cazul blatului de ușă îmbrăcat cu folie: lemn băiuit adecvat pentru blatul de ușă



Vitrare pe toată suprafața ușii, pentru uși tip AZ-40 sau geamuri separate cu bară orizontală, de exemplu în partea superioară cu geam iar în partea inferioară cu panou. (pagina 12)

La cerere livrăm orice tip de ușă Hörmann, în varianta vitrată. În cazul geamurilor montate în fabrică trebuie să țineți seama de următoarele grosimi ale foilor de geam:

- Pentru uși tip ZK și OIT (grosimea foii de geam de 4-6 mm)
- Pentru uși tip AZ-40 (grosimea foii de geam de 4-18 mm)

În cazul ușilor tip ZK și OIT, geamurile rotunde sunt montate numai în fabrică.

Pentru informații mai detaliate consultați specificațiile tehnice.

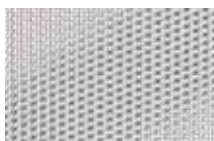

Sticlă ornamentală cu puncte



Sticlă ornamentală cu pătrate



Sticlă ornamentală cu striații

Puteți alege multe tipuri de sticlă

Ușile tip ZK și OIT sunt disponibile și în varianta cu sticlă ornamentală armată de culoare deschisă, cu grosimea de 7 mm, cu o singură foaie de geam sau cu geamuri securizate cu grosimea de 6 mm sau cu sticlă ornamentală cu grosimea de 6 mm cu structurile prezentate în imagini.

Ușile tip AZ-40 se livrează și cu sticlă ornamentală cu grosimea de 4 mm, cu sticlă ornamentală securizată cu grosimea de 9 mm, sticlă izolantă cu grosimea de 18 mm și panou de aluminiu cu grosimea de 10 mm.

În cazul ușilor tip AZ-40 cu traversă orizontală, panoul poate fi combinat cu geam.

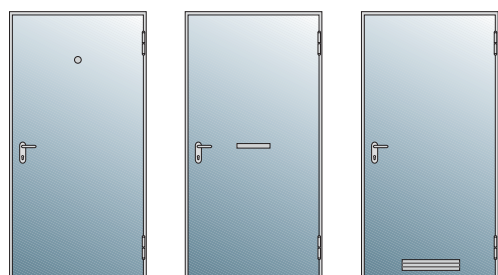

Dotare suplimentară pentru uși interioare din oțel tip ZK și OIT

Vizor cu unghi larg

Diametru Ø 15 mm. Montare și în fabrică

Cutia de scrisori

245 x 53 mm cu capac de acoperire

Ventilație

Grătar de ventilație din material plastic 435 x 85 mm montat în partea inferioară, superioară sau la cerere în partea superioară și în partea inferioară.

Mânerele accentuează

Garnituri din material plastic

Mânerele și mânerele cu rozetă (cu pivotare în lagăr), sunt executate în culorile negru, roșu, brun, alb și galben. Acestea sunt disponibile și în varianta cu funcție de deblocare. Pentru ușile tip AZ-40 sunt disponibile în toate culorile HEWI

ZK/OIT



Mâner/ rozetă tip PZ/BB



Mâner/ rozetă tip PZ

AZ-40



Mâner, rozetă tip PZ



Mâner/ rozetă tip PZ

Garnituri din aluminiu

În variantele cu garnituri din material plastic, nuanță naturală (F1) eloxate, sunt disponibile la cerere și cu funcție de deblocare.



Mâner, rozetă tip PZ



Mâner tip PZ



Mâner, rozetă tip PZ



Mâner/ rozetă, tip PZ

Garnituri din oțel inox

În variantele cu garnituri din material plastic și aluminiu sunt disponibile și cu funcție de deblocare.

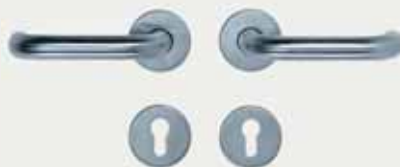

Mâner/ rozetă, tip PZ



Mâner, tip PZ



Mâner, rozetă, tip PZ



Mâner / rozetă tip PZ

Desigur ușile interioare Hörmann pot fi dotate și cu celelalte garnituri disponibile pe piață.

PZ = butuc
BB = broască

Dimensiuni și date pentru montarea ușilor interioare de tip ZK din oțel și a ușilor interioare din oțel / lemn de tip OIT

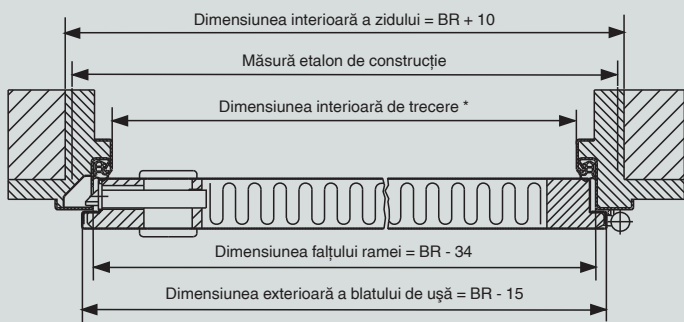
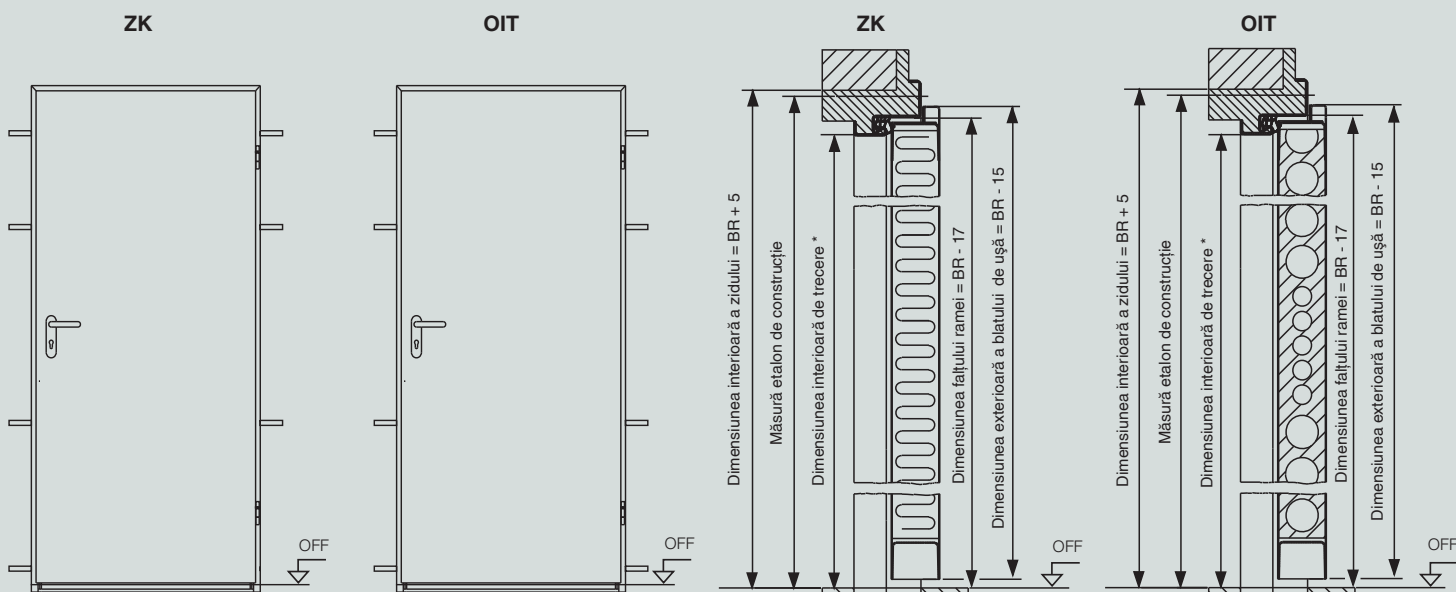

* Lățimea interioară de trecere în cazul unui unghi de deschidere de 90°, fără luarea în considerare a clanțelor și mânerelor se reduce cu 2 mm iar în cazul ușilor în 2 canate se reduce cu 4 mm.

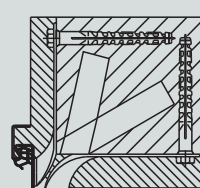

Toc de colț montată în zidărie ancoră tip diblu pentru zid

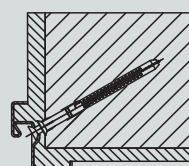

Toc de colț special montată în zidărie prin canalul garniturii de etanșare

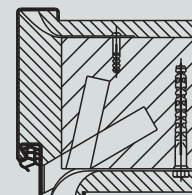

Ramă perimetrală montată în zidărie ancoră tip diblu pentru zid

Dimensiuni standard

Tip	Dimensiunea solicitată Măsură etalon Lățime x înălțime	Dimensiunea interioară a zidului Lățime x înălțime	Dimensiunea interioară de trecere Lățime x înălțime	Dimensiunea falțului ramei Lățime x înălțime	Dimensiunea exterioră a blatului de ușă Lățime x înălțime	Dimensiunea interioară a geamului***		
						Foto 5 Lățime x înălțime	Foto 6 Lățime x înălțime	Foto 7 Lățime x înălțime
Într-un canat	625 x 2000	635 x 2005	561 x 1968	591 x 1983	610 x 1985	200 x 375	200 x 950	200 x 1305
	750 x 1875	760 x 1880	686 x 1843	716 x 1858	735 x 1860	325 x 375	325 x 950	325 x 1305
	750 x 2000	760 x 2005	686 x 1968	716 x 1983	735 x 1985	325 x 375	325 x 950	325 x 1305
	750 x 2125	760 x 2130	686 x 2093	716 x 2108	735 x 2110	325 x 375	325 x 950	325 x 1305
	875 x 1875	885 x 1880	811 x 1843	841 x 1858	860 x 1860	450 x 375	450 x 950	450 x 1305
	875 x 2000	885 x 2005	811 x 1968	841 x 1983	860 x 1985	450 x 375	450 x 950	450 x 1305
	875 x 2125	885 x 2130	811 x 2093	841 x 2108	860 x 2110	450 x 375	450 x 950	450 x 1305
	1000 x 1875	1010 x 1880	936 x 1843	966 x 1858	985 x 1860	575 x 375	575 x 950	575 x 1305
	1000 x 2000	1010 x 2005	936 x 1968	966 x 1983	985 x 1985	575 x 375	575 x 950	575 x 1305
	1000 x 2125	1010 x 2130	936 x 2093	966 x 2108	985 x 2110	575 x 375	575 x 950	575 x 1305
În 2 canate**	1500 x 2000	1510 x 2005	1436 x 1968	1466 x 1983	1485 x 1985	325 x 375	325 x 950	325 x 1305
	1750 x 2000	1760 x 2005	1686 x 1968	1716 x 1983	1735 x 1985	450 x 375	450 x 950	450 x 1305
	2000 x 2000	2010 x 2005	1936 x 1968	1966 x 1983	1985 x 1985	575 x 375	575 x 950	575 x 1305
	2000 x 2125	2010 x 2130	1936 x 2093	1966 x 2108	1985 x 2110	575 x 375	575 x 950	575 x 1305

** Separarea canatelor în mijloc

*** Goluri pentru lumină cu dimensiuni speciale la cerere

Intervalul dimensiunilor măsură etalon de construcție

Într-un canat

Lățimea max. până la 1250 mm
Înălțimea max. până la 2250 mm

În 2 canate

Lățimea max. până la 2500 mm
Înălțimea max. până la 2250 mm

Dimensiunile geamului:
Dimensiunea interioară din tabel,
lățimea + 20 mm, înălțimea + 20 mm.

La efectuarea comenzii vă rugăm să indicați tipul de închidere.

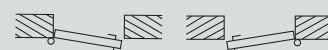

DIN stânga

DIN dreapta



canat mobil stânga DIN



canat mobil dreapta DIN

Dimensiuni și date pentru montarea ușilor interioare de tip AZ-40 din aluminiu

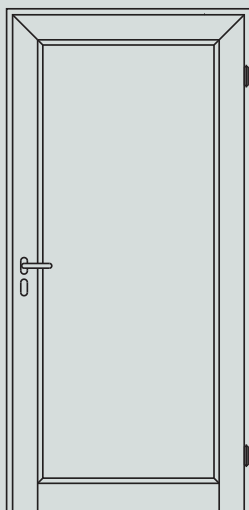

ușă cu o foaie de geam, în serie

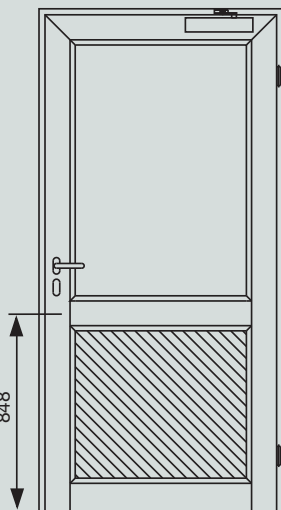

la cerere cu bară orizontală și amortizor cu braț (OTS în cazul ușilor cu protecție împotriva fumului)

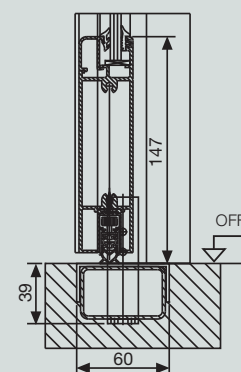
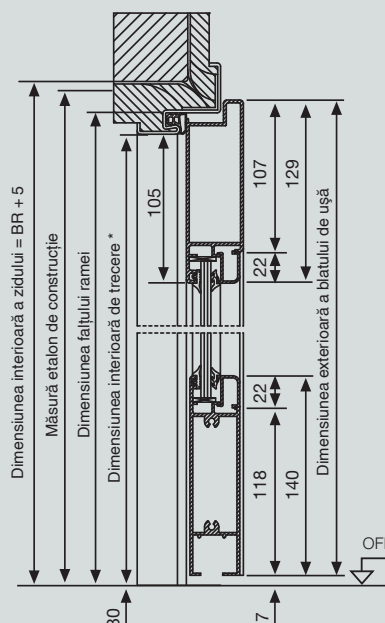

În livrarea standard fără opritor la partea inferioară, la cerere cu garnitură

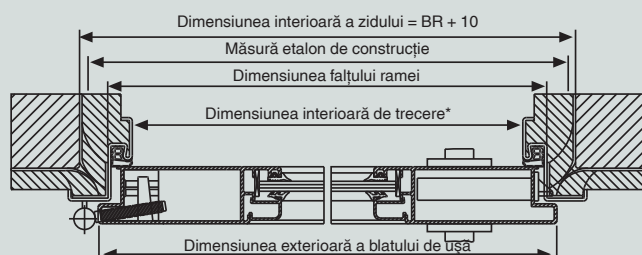

cu ramă unghiulară

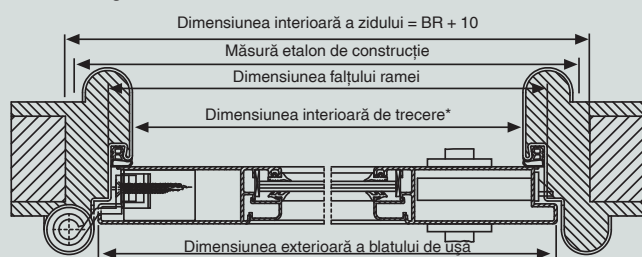

Dimensiuni standard

* Lățimea interioară de trecere la un unghi de deschidere de 90° fără luarea în considerare a mânelor și clanțelor, se reduce cu 15 mm.

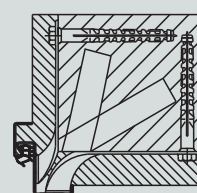

Toc de colț
 Montare în zidărie
 Ancoră tip diblu pentru zid

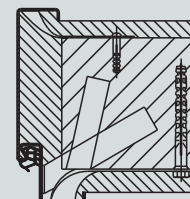

Ramă perimetrală
 Montare în zidărie
 Ancoră tip dublu pentru zid

Dimensiuni standard*

Dimensiunea solicitată Măsură etalon Lățime x înălțime	Dimensiunea interioară a zidului Lățime x înălțime	Dimensiunea interioară de trecere Lățime x înălțime	Dimensiunea falțului ramei Lățime x înălțime	Dimensiunea exterioră a blatului de ușă Lățime x înălțime	Dimensiunea geamului Lățime x înălțime
750 x 2000	760 x 2005	686 x 1968	716 x 1983	735 x 1985	501 x 1739
875 x 2000	885 x 2005	811 x 1968	841 x 1983	860 x 1985	626 x 1739
1000 x 2000	1010 x 2005	936 x 1968	966 x 1983	985 x 1985	751 x 1739
750 x 2125	760 x 2130	686 x 2093	716 x 2108	735 x 2110	501 x 1864
875 x 2125	885 x 2130	811 x 2093	841 x 2108	860 x 2110	626 x 1864
1000 x 2125	1010 x 2130	936 x 2093	966 x 2108	985 x 2110	751 x 1864

Intervalul dimensiunilor măsură etalon de construcție

Lățimea: 750 - 1250 mm
 Înălțimea: 1875 - 2250 mm

Vă rugăm indicați și tipul de deschidere

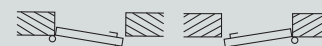

DIN stânga

DIN dreapta

* Referitor la ușile cu toc cfm DIN 18111



Practic pentru planificarea construcției obiectivului: un partener pentru toate.



Elemente de protecție împotriva incendiilor și etanșe la fum, vitrificate în totalitate

Hörmann vă oferă un program amplu de elemente de protecție împotriva fumului și cadre tubulare tip T30 și T90 vitrificate în totalitate. Aveți de ales dintre trei modele: S-Line, N-Line și aluminiu, fiecare în parte cu aspect identic cu o înălțime a elementelor de până la 4,5 m și lățimi nelimitate.



Vitrări interioare

Vitrările interioare Hörmann sunt folosite pe post de ferestre sau elemente până la plafon pentru mai multă lumină sau pentru un contact vizual mai bun. Puteți obține vitrări interioare izolante termic, fonic sau care protejează împotriva radiațiilor, cât și în variantele F30, care opresc propagarea focului, și F90, anti-foc. Modul în care sunt distribuite sprosurile, spațiile și striurile fac posibile și modelele individualizate.

Tocuri din oțel

În calitate de specialist în tocure, cu o experiență de zeci de ani, Hörmann vă îndeplinește dorințele și realizează o soluție deosebită pentru fiecare situație arhitectonică.



Uși multifuncționale din oțel

Ușile din oțel ale firmei Hörmann sunt mai mult decât niște uși funcționale. Acestea sunt caracterizate de un aspect mereu identic. Un avantaj pentru arhitecți și constructori: uși cu destinații diferite, care sunt montate în aceeași clădire, se potrivesc perfect între ele.



Uși coplanare anti-foc din oțel

Una dintre caracteristicile esențiale ale acestor uși anti-foc din oțel este coplanaritatea și eleganța, modelele T30, T90 și cel cu protecție împotriva fumului potrivit-se ca aspect în proporție de 100%. Se poate livra și în varianta oțel inoxidabil. La cerere, putem să livrăm și vitrări individuale, încuietori mascate, dispozitiv antipanică conform DIN cât și contacte de supraveghere și descuietori electrice.

Informații suplimentare găsiți în prospect

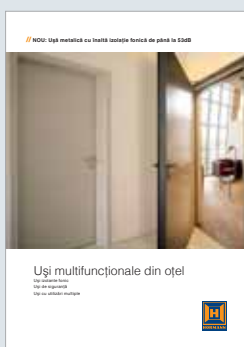

Hörmann: Calitate fără compromisuri



Hörmann KG Amshausen



Hörmann KG Antriebstechnik



Hörmann KG Brandis



Hörmann KG Brockhagen



Hörmann KG Dissen



Hörmann KG Eckelhausen



Hörmann KG Freisen



Hörmann KG Ichtershhausen



Hörmann KG Werne



Hörmann Genk NV, Belgien



Hörmann Beijing, China



Hörmann LLC, Montgomery IL, USA

Ca unic producător pe piața internațională grupul HÖRMANN oferă toate elementele de construcție importante ca o singură sursă. Ele sunt produse în fabrici specializate cu o tehnologie de fabricație de ultimă oră.

Prin rețeaua sa de distribuție și service în Europa, precum și prezența sa în SUA și China, Hörmann este puternicul Dvs. partener internațional în domeniul elementelor de construcții, într-o calitate fără compromisuri.

UȘI DE GARAJ

AȚIUNĂRI

UȘI INDUSTRIALE

TEHNICA DE ÎNCĂRCARE

UȘI

TOCURI

